

# ТОРГОВАЯ МЕБЕЛЬ

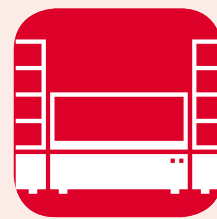

**РУССКИЙ ПРОЕКТ**  
WWW.RP.RU

125424, г. Москва, Волоколамское шоссе, д. 88, стр. 8  
Тел./факс: +74955404600



# Wanzl

## Стеллажи торговые Wanzl (Германия)



Стеллажное оборудование **Wanzl** — это высокое качество, великолепный дизайн, индивидуальность проектов.

На российском рынке себя зарекомендовали две линии стеллажного оборудования Wanzl, а именно: линия **Wire Tech** и линия **High Rack**.

Система **High Rack** — это так называемые этажерки, простая конструкция, состоящая из 4 стоек, скреплены между собой полками. Несмотря на простоту конструкции, данный тип стеллажей имеет высокую грузоподъемность полок, которая варьируется от 200 — 350 кг.

Система **Wire Tech** — это прекрасное решение как для оснащения всего магазина стеллажным оборудованием, так и для дизайна отдельных отделов или прикассовой зоны.

Примеры проектов и решений с использованием стеллажной конструкции Wanzl:



# Linde Ladenbau

## Торговые стеллажи Linde Ladenbau

**Linde Ladenbau** — знаменитая немецкая компания — предлагает экономичные и эффективные системы оборудования помещений для всех форматов продовольственного и непродовольственного торгового ассортимента. Лозунг компании — «leading shopfitting systems» — предлагать инновационные, надежные изделия, выполненные с максимальной компетентностью. В 2011 г исполнилось 50 лет успешной работы компании на рынке, за эти годы оборудовано более 30000 магазинов. Ассортимент товаров широчайший, здесь Вы можете ознакомиться лишь с некоторыми моделями. Для получения полной информации обращайтесь к специалистам компании «Русский проект»®.



Стеллажи для продовольственных товаров



Стеллажи для непродовольственных товаров



Стеллажи для хлеба



Стеллажи и развалы для овощей фруктов



Стеллажи для вина



Стеллажи для косметики



Турецкая компания **Ucge** была основана в 1976 году и занимается производством многофункциональных металлических стеллажей для оснащения продовольственных, промтоварных, хозяйственных магазинов. Компания разрабатывает проекты для таких отраслей как гипермаркеты, форматы DIY, бутики, аптеки, электронные магазины и как отдельный сектор все виды складского оборудования.

### Стеллажи торговые

Компания **Ucge** имеет огромный опыт проектирования и производства оборудования. Системы оборудования **Ucge** разрабатываются с учетом всех тенденций современного развития форм и форматов торговли, передовых стратегий, мерчендайзинга и позволяют реализовать проект любой сложности.



### Варианты комплектации торгового стеллажа

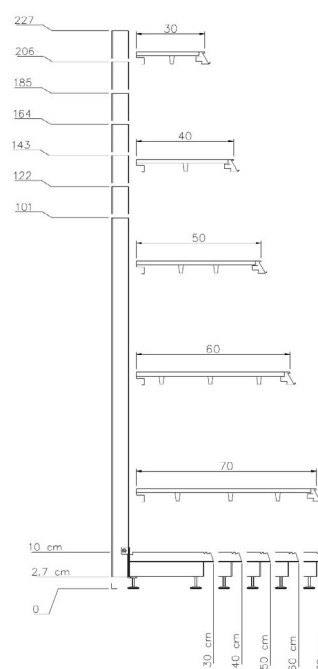

ТОРГОВАЯ МЕБЕЛЬ

### Нагрузка на полку и кронштейн

L	P							
	300 мм		400 мм		500 мм		600 мм	
700 мм	310 кг	80 кг	330 кг	110 кг	500 кг	120 кг	500 кг	120 кг
1000 мм	240 кг	80 кг	255 кг	110 кг	400 кг	120 кг	500 кг	120 кг
1250 мм	170 кг	80 кг	180 кг	110 кг	280 кг	120 кг	380 кг	120 кг
1330 мм	155 кг	80 кг	165 кг	110 кг	250 кг	120 кг	350 кг	120 кг

### Линия Saturn

Компания **Ucge** в 2009 году разработала новую концепцию — сетчатые стеллажи **Saturn**.

- Стеллажи линии **Saturn** имеют высококачественные показатели и несравненный дизайн.
- В линии могут быть использованы различные материалы в качестве декора, например деревянные полки, крашенные по RAL.
- Кроме того, в едином стиле линии **Saturn** предусмотрены кассовые боксы.
- Стандартные длины секций — 600 и 900 мм.
- Металлические сетчатые стеллажи могут быть выполнены в любом цвете по RAL.

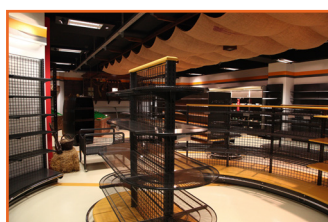



Завод «Марихолодмаш» был основан в 1941 году, а с 1960 года завод специализируется на производстве торгового холодильного оборудования, являясь первым отечественным производителем холодильных шкафов и камер. Завод также производит стеллажное оборудование для магазинов и кассовые боксы.

### Торговые стеллажи

Торговые стеллажи серии предназначены для оборудования торговых залов магазинов самообслуживания различных форматов и специализаций.

**В ассортименте все необходимые элементы для комплектации стеллажей:**

- Общего назначения.
- Для мелких товаров, навешиваемых на крючки.
- Хлебных.
- Кондитерских.
- Книжных.
- Овощных.
- Для электробытовых товаров.
- Для одежды и обуви.



Прямой  
стеллаж

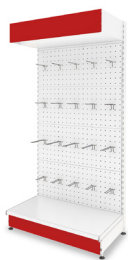

Стеллаж  
с перфорированными  
панелями



Хлебный  
стеллаж



Кондитерский  
стеллаж



Книжный  
стеллаж



Овощной  
стеллаж



Островной  
стеллаж



Стеллаж  
для электро-  
приборов



Мебельная фабрика T&T (Россия) — это современное многофункциональное предприятие, основанное в 1999 году, специализирующееся на изготовлении торговой, барной, офисной мебели и мебели для гостиниц.

### Торговая мебель

Торговую мебель T&T отличает современный дизайн. При изготовлении используются материалы и комплектующие исключительно высокого качества. Продукция отвечает всем требованиям, предъявляемым сегодня к специализированной мебели. Предлагаем как стандартные модули, так и изготовление мебели по индивидуальным размерам и дизайн проектам.





## Стеллажи складские Iterma (Россия)



Серия стеллажей **СС** предназначены для средней нагрузки, могут использоваться в помещениях различного назначения.

Данные стеллажи изготовлены из высококачественной стали и имеют высокие технические показатели.

- Распределенная нагрузка на полку до 200 кг.
- Распределенная нагрузка на секцию до 800 кг.
- Возможность регулировки высоты при помощи винтовой опоры.
- Стандартная комплектация стеллажа включает в себя 4 стойки, 4 полки и комплект крепежей. Так же имеется Т-образная центральная стойка, что позволяет монтировать стеллаж в единую линию.
- Порошковая окраска, варианты стандартных цветов: RAL 7001, RAL 7035.



Товар	Артикул РП	Описание
Полка Iterma СС 40x100	4 50 91797	гладк. RAL 7001
Полка Iterma СС 40x100 RAL 7035	4 50 92245	шагрень, RAL 7035
Полка Iterma СС 50x100	4 50 91801	гладк. RAL 7001
Полка Iterma СС 50x100 RAL 7035	4 50 92246	шагрень, RAL 7035
Стойка Iterma СС 200 концевая	4 50 91793	гладк. RAL 7001
Стойка Iterma СС 200 концевая RAL 7035	4 50 92243	шагрень, RAL 7035
Стойка Iterma СС 200 центральная	4 50 91795	гладк. RAL 7001
Стойка Iterma СС 200 центральная RAL 7035	4 50 92244	шагрень, RAL 7035



## Многофункциональная стеллажная система

Устойчивая и прочная конструкция стеллажей выполнена из анодированных алюминиевых стоек с двойными направляющими — опорами для съемных пластиковых полок. Данная стеллажная система позволяет составлять различные по конфигурации композиции. Возможна установка под сплит системы в холодильных и морозильных камерах, что позволяет наиболее оптимально и рационально использовать место. Монтаж не требует специальных навыков и дополнительных инструментов. Стеллажи **Gisp** могут находиться в среде от -70 до +70 °С, не деформируясь и не ржавея. Используемые материалы и конструкция стеллажей прекрасно поддаются гигиенической обработке. Пластиковые полки можно мыть в посудомоечной машине.



### Стеллажи подходят для использования:

- В холодильной/морозильной камере.
- В кухонных помещениях.
- В торговом зале.
- В медицинских учреждениях.
- В прачечных.



### Технические характеристики:

- Устойчивые, прочные стойки — опоры и двойные направляющие — опоры для полок выполнены из анодированного алюминия.
- Высокопрочные пластиковые полки с дополнительными ребрами жесткости.
- Стопоры для полок и угловые соединения выполнены из стали.
- Стеллажи выпускаются высотой 1285, 2035, 1740 (стандарт), 2485 мм.
- Полки возможны шириной 300, 400, 500 мм, а также выпускаются стеллажи под габаритности GN 1/1 (560 мм).
- Возможная длина секции: 600, 700, 800, 900, 1000, 1100, 1200, 1300, 1400, 1500, 1600 мм (размер указан по полке).
- Комплектация полками в 3, 4 и 5 уровней с возможностью регулирования уровня каждые 150 мм.
- Регулируемые по высоте опоры (40 мм).
- Высота от пола до нижней полки 170 мм.
- Нагрузка на полку 150 кг, на секцию 600-700 кг.

**CARTENO**
**FILOMARKET**
**WANZI**
**Тележки торговые и грузовые**

Покупательские тележки являются неотъемлемой частью любого магазина самообслуживания. Перед выбором тележки необходимо учесть некоторые обязательные факторы: проходимость магазина, общая торговая площадь, ассортимент магазина. Торговые тележки так называемого европейского типа имеют дугообразную платформу, которая делает конструкцию более надежной и удобной для покупателя. Отсутствие лишних выступающих частей снижает травматизм. Тележки азиатского типа имеют большую полезную площадь за счет решетчатой платформы, которую можно использовать для тяжелых товаров.

Грузовые тележки предназначены, в первую очередь, для строительных супермаркетов, магазинов для дома и магазинов электроники и бытовой техники, а также подсобных помещений. Тележки оснащены широкой платформой, прочным стальным каркасом и усиленными колесами, что обеспечивает большую грузоподъемность.



Тележка европейского типа



Тележка азиатского типа



Грузовая тележка



Грузовая тележка



Детская тележка (машинка)

Литраж/ грузоподъемность	Тип тележки	Filomarket	Wanzl	Carteno
<b>Торговые тележки</b>				
25 л	Детская	Baby	Baby	
60 л	Европейский тип			AF
60 л	Азиатский тип		DR 60, SC 60	GF
75 л	Азиатский тип		DR 75, DRC 75	
75 л	Европейский тип		EL 75, ELA 75	
80 л	Детская (машинка)		Fun Mobil	
80 л	Европейский тип			AF
90 л	Азиатский тип	Style	DR 90, DRC 90	
90 л	Европейский тип		EL 90, ELA 90, ELX 90	
99 л	Азиатский тип		DR 99	
99 л	Европейский тип		ELA 99	
100 л	Европейский тип			AF
100 л	Азиатский тип			GF
101 л	Азиатский тип		DR 101, DRC 101	
101 л	Европейский тип		EL 101, ELA 101, ELX 101	
120 л	Азиатский тип		DR 120, DCR 120	
125 л	Азиатский тип	Style, Stratos		GF
125 л	Европейский тип			AF
130 л	Детская (машинка)		Fun Mobil	
130 л	Азиатский тип		DR 130, DRC 130	
130 л	Европейский тип		EL 130, ELA 130, ELX 130	
136 л	Азиатский тип		DR 136	
136 л	Европейский тип		EL 136, ELA 136	
150 л	Азиатский тип	Style, Stratos	DR 150, DCR 150	GF
150 л	Европейский тип		EL 150	AF
155 л	Азиатский тип		DRC 155	
155 л	Европейский тип		ELA155	
180 л	Азиатский тип	Style, Stratos	DR 180	GF
180 л	Европейский тип		EL 150	AF
185 л	Азиатский тип		DCR 185	
185 л	Европейский тип		ELA 185, ELX 185	
210 л	Азиатский тип	Style, Stratos		GF
210 л	Европейский тип			AF
212 л	Азиатский тип		DR 212	
212 л	Европейский тип		EL 212	
240 л	Азиатский тип			GF
240 л	Европейский тип		EL 240	AF
250 кг	Грузовая	Garden Cart		
300 кг	Грузовая	C&C Cart, Nestable C&C Cart		ST4, ST5
400 кг	Грузовая	Havy Duty C&C Cart		
500 кг	Грузовая	Havy Duty C&C Cart		ST 3



### Корзинки покупательские и подставки под корзинки

Общее впечатление от магазина у покупателя складывается из многих факторов: квалификация персонала, уровень мерчендайзинга, качество и эргономичное расположение торгового оборудования. Немаловажную роль в имидже супермаркета играет также торговые тележки и корзинки. Очень часто на ручки наносится логотип торговой сети. Также цветом декоративного пластика на ручках можно подчеркнуть общий дизайн интерьера магазина.

Литраж	Тип тележки	Filomarket	Wanzl	Carteno
Корзинки				
7 л	Металлическая		HW 0	
7 л	Пластиковая с металлической ручкой		HWK 0	
16 л	Металлическая		HW 16	
16 л	Пластиковая с металлической ручкой		HWK 16	
17 л	Металлическая		OV 17	
20 л	Пластиковая с пластиковой ручкой	Hand Basket Plastic	WA 20	PAN 2
20 л	Металлическая	Hand Basket in Wire	HW 20	PAN 1
20 л	Пластиковая с металлической ручкой		HWK 20	
24 л	Пластиковая с пластиковой ручкой		WA 24	
30 л	Пластиковая с пластиковой ручкой	Hand Basket Plastic		
34 л	Пластиковая, с выдвигной ручкой			TR1
45 л	Пластиковая, с выдвигной ручкой	Hand Basket Plastic Trolley		TR2



Подставки под корзинки			
Металлическая на колесах	Basket Stacker in Wire, 433x311x319		SUP 1, 450x315x345
Пластиковая на колесах	Basket Stacker in Plastic, 510x390x225		
Металлическая на колесах с ручкой		Kowa ST, 430x330x850	SUP 3, 450x310x885





## Кассовые боксы



Производство компании **Commerce Renaissance** в России открыто в 2008 году в связи с возникшей потребностью российского ритейла в качественном и современном кассовом оборудовании европейского уровня, которое бы производилось в России по разумным ценам и срокам. Современный дизайн кассовых боксов, премиальное качество продукции и индивидуальный подход к потребностям клиентов был мгновенно востребован представителями ритейла во всех сегментах и по всей территории России.

### Модели без транспортера с широким и узким накопителем



Миник (L=1500, 1700, 1900 мм)



Минимак ( L=1900, 2200, 2500 мм)



### Модели с транспортером с широким накопителем

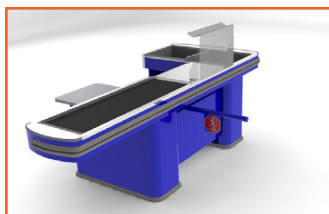

Супермак (L=2000, 2300, 2600, 2900, 3200, 3500 мм)

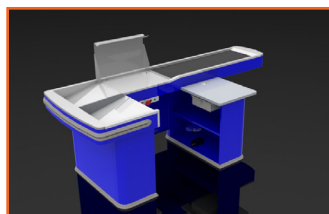

Супервайд (L=2460, 2760, 3060, 3360, 3660 мм)



### Модели с транспортером с узким накопителем

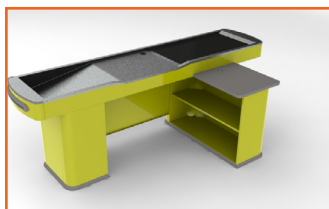

Супернеру (L=2100, 2400, 2700, 3000, 3300, 3600 мм)

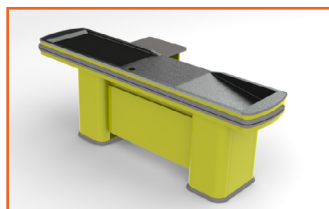

Дискаунт (L=1950, 2250, 2550, 2850, 3150, 3450 мм)



## Ограждения и турникеты

Предназначены для разграничения потоков людей в общественных местах. Компания «**РостЕвроСтрой**» специализируется на производстве оборудования по оснащению проходных зон, имеется широкий ассортимент: турникетов, механических рамок, проходных систем с различными вариантами интеграции и прочее.

Компания «**Русский проект**»® является официальным дилером «**РостЕвроСтрой**» на территории России и стран СНГ и имеет постоянную складскую программу по наиболее востребованным позициям.



Механические  
рамки



Стойка  
для барьера



Автоматический  
турникет и пере-  
городки



Передвижные  
ограждения



Отбойники



Ограждения  
для провоза  
тележек