

# UNIBLOCK BX

Тип: Моноблок для камер среднего и крупного объема.  
Мощность:  
Средняя температура: от 42 300 до 63400 Вт (от 1150 до 1800 м<sup>3</sup> камера)  
Низкая температура: от 28500 до 51700 Вт (1000ч 1900 м<sup>3</sup> камера)  
Монтаж: напольный монтаж

## СТАНДАРТНАЯ КОМПЛЕКТАЦИЯ:

- Полугерметичный компрессор со всеми защитами
- Эл.нагреватель обогрева картера компрессора
- Воздухоохладитель с большими алюминиевыми съемными панелями
- Расширение газа терморегулирующим вентилем
- Высокоэффективные тихоходные осевые вентиляторы
- Автоматическая циклическая оттайка эл.нагревателями
- Контроль давления конденсации прессостатом
- Прессостаты высокого и низкого давления
- Встроенный эл.щит
- Соленоидный вентиль на жидкостной линии
- Смотровое стекло на жидкостной линии
- Линейный ресивер

## ДОПОЛНИТЕЛЬНОЕ ОСНАЩЕНИЕ

- Конденсатор водяного охлаждения
- Дистанционная панель управления (на одну или на несколько машин в одной холод. камере)
- Электронный регулятор скорости вращения вентиляторов конденсатора
- Монитор контроля напряжения
- Нестандартное напряжение

## НАПОЛЬНЫЙ МОНТАЖ

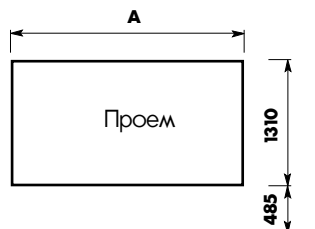
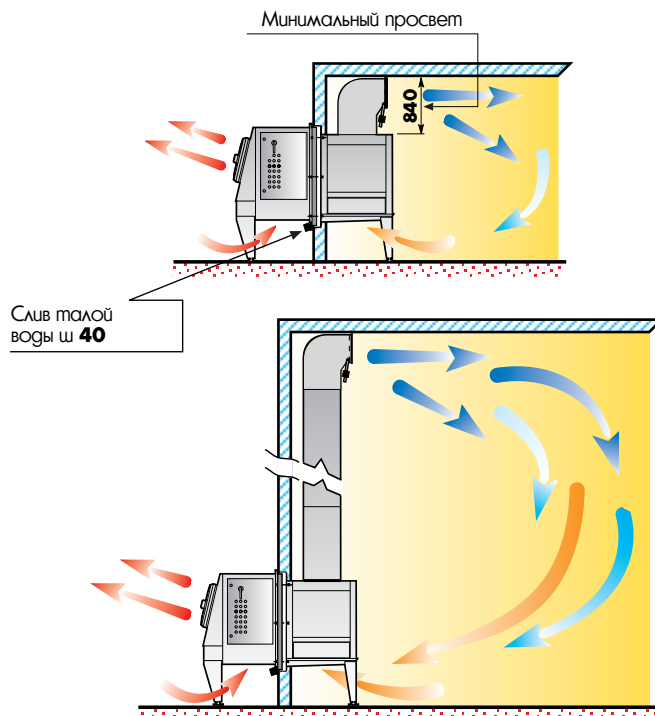

Модель	A
BX260	2440
BX360	3440

## РАЗМЕРЫ

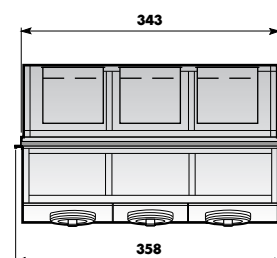
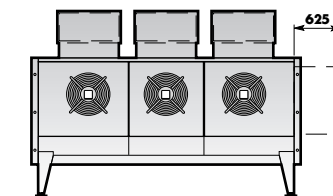
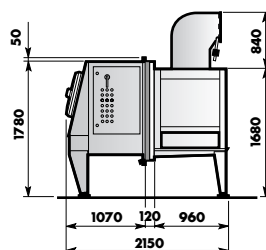
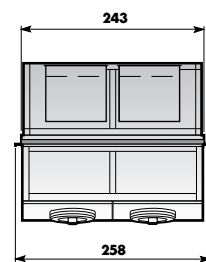
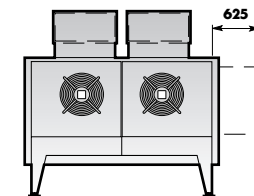
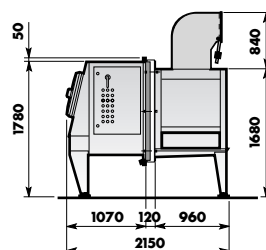

ТЕХНИЧЕСКИЕ ДАННЫЕ



МАШИНА	ХЛАДАГЕНТ R404A				КОМПРЕССОР		КОНДЕНСАТОР	ИСПАРИТЕЛЬ		ХОЛОДОПРОИЗВОДИТЕЛЬНОСТЬ (Втм)			
	Напряжение		Потребл. эл.параметры		Тип	Номинал. мощность	Объем воздуха	Объем воздуха	Дальн. струи*	Т. наружн. 35°C		Т. наружн. 40°C	
	В/Ф/Гц	кВт	А	кг						кВт	м³/ч	м³/ч	м
										0°C	-20°C	0°C	-20°C
<b>СРЕДНЕТЕМПЕРАТУРНЫЕ</b>													
MBX260T01F	400/3N-/50	24.7	54.3	1400	S	18.5	22300	20500	39	42275	-	39449	-
MBX360N01F	400/3N-/50	29.3	79.9	2075	S	26	34000	31600	40	55792	-	51902	-
MBX360T01F	400/3N-/50	32.8	76.6	2120	S	30	33300	30900	39	63313	-	58994	-
<b>НИЗКОТЕМПЕРАТУРНЫЕ</b>													
BBX260N01F	400/3N-/50	25.2	59.4	1410	S	22	22800	22400	42	-	28519	-	26086
BBX260T01F	400/3N-/50	36.5	82.4	1570	S	30	22300	21800	41	-	34341	-	31490
BBX360N01F	400/3N-/50	39.1	91.8	2120	S	37	34000	33600	42	-	45609	-	41707
BBX360T01F	400/3N-/50	47.4	108.6	2130	S	44.5	33300	32800	41	-	51629	-	47317

125424, г. Москва, Волоколамское шоссе, д. 88, стр. 8

Тел./факс: +74955404600

**РУССКИЙ ПРОЕКТ®**  
www.rp.ru

**E** = Герметичный компрессор

**S** = Полугерметичный компрессор

\* = Значения ""дальнобойности струи"" ориентировочны. Они зависят от высоты камеры и ее загрузки, от расположения воздухоохладителя и т.д.